

Poste informatique antivandalisme

GAMME COMPLETE INFORMATIQUE

Informatique non livrée



RABA est un poste de travail comprenant un support pour écran plat, entièrement rabattable dans l'épaisseur du plateau ① de l'établi. En position refermée, le caisson ② placé sous le plateau, protège l'écran du vol et du vandalisme. Dès qu'il est rabattu, un verrou ③ bloque automatiquement l'écran en position fermée. Une clé ④ permet de le déverrouiller (clé identique pour plusieurs postes). L'angle d'inclinaison ⑤ est continûment réglable de 0 à 120° afin de lire l'écran aisément en position assise ou debout. En position rabattue, le dos ⑥ forme avec le plateau ① un plan de travail très résistant, sans dénivélé.

RABA est compatible avec tous les écrans plats de dimensions ≤ 490x400x80mm.

COMPOSITION DU POSTE

- Un plateau stratifié haute température, épaisseur 40mm
- Un support rabattable pour écran plat
 - inclinable de 0 à 120°
 - verrou à la fermeture
 - ouverture par clé (clé identique si plusieurs postes)
 - planéité avec le plateau d'établi en position fermée
 - dimensions max d'écran : 400x490x80mm
 - fixation format VESA
 - coupure d'alimentation à la fermeture
- Un support d'unité centrale de type "cage" avec barrette antivol à l'avant.
- Une tablette coulissant sous le plateau, à verrouillage en position tirée, pour le clavier et la souris. Stratifié avec chant avant arrondi. Dimensions 620x320mm.
- 1 piètement complet comprenant :
 - 2 pieds simples en H
 - 2 longerons sous plateau
 - 1 barre repose pieds

Dimensions	Réf
2000 x 750mm	RABA-200x75
2500 x 750mm	RABA-250x75

Autres dimensions possibles sur demande, nous consulter.

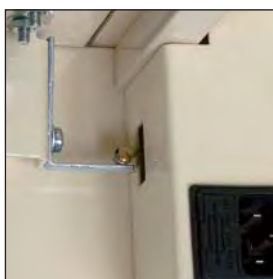

Interrupteur fin de course coupant l'alimentation de l'écran en position rabattue.

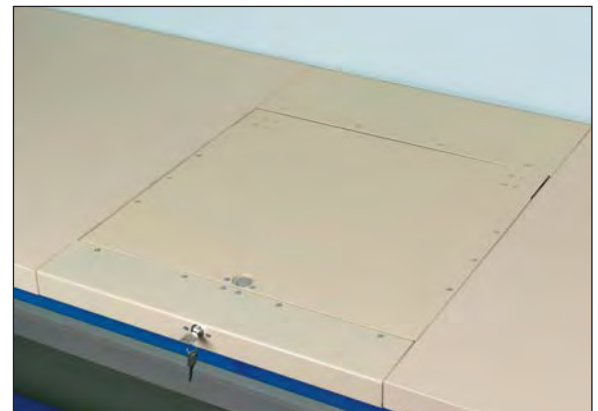
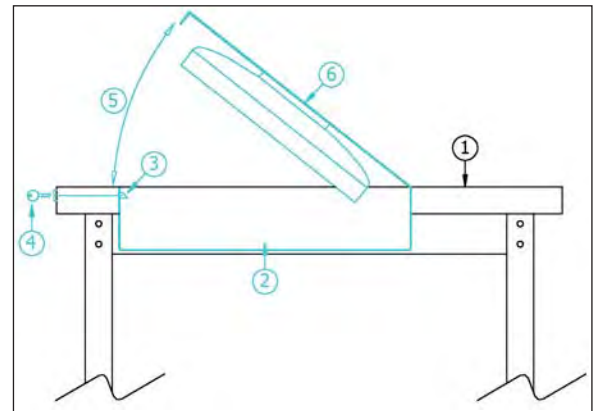

Position rabattue. Planéité du plan de travail.



Doigt de préhension escamotable pour ouverture facile.



Verrou ③ et ④

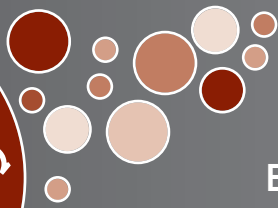

EXEMPLES DE RÉALISATIONS SUR MESURE
RÉALISÉES SELON LES PRÉROGATIVES
DES CLIENTS

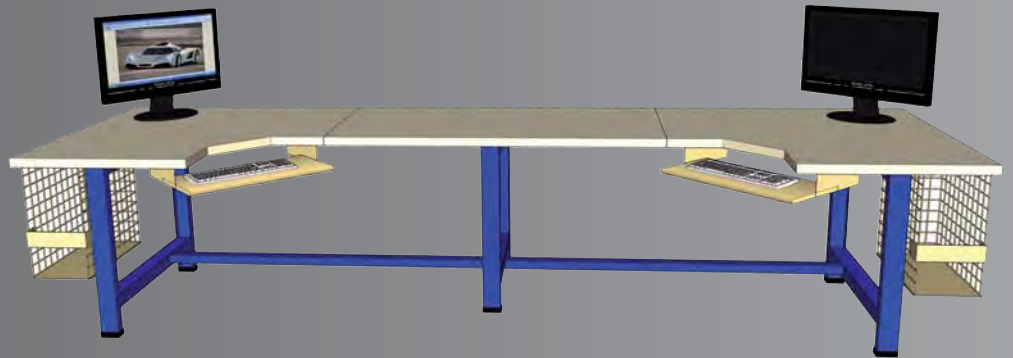
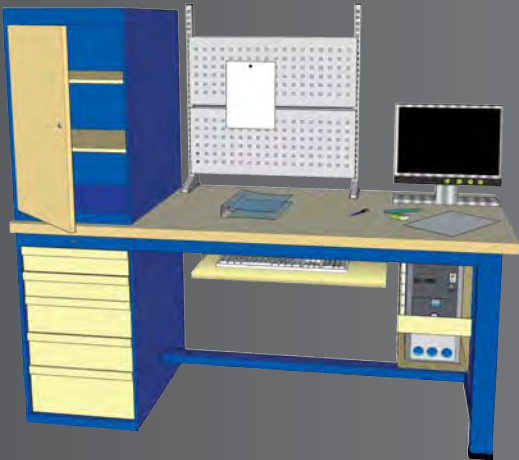
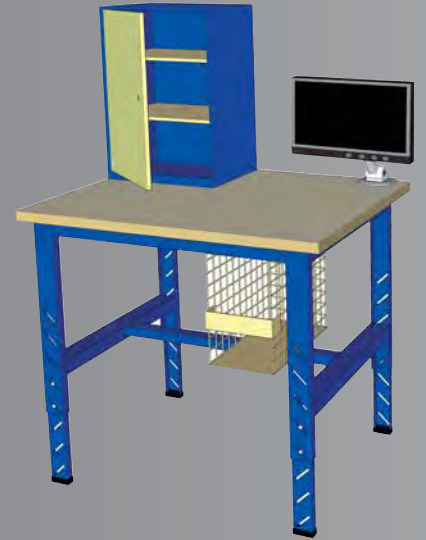
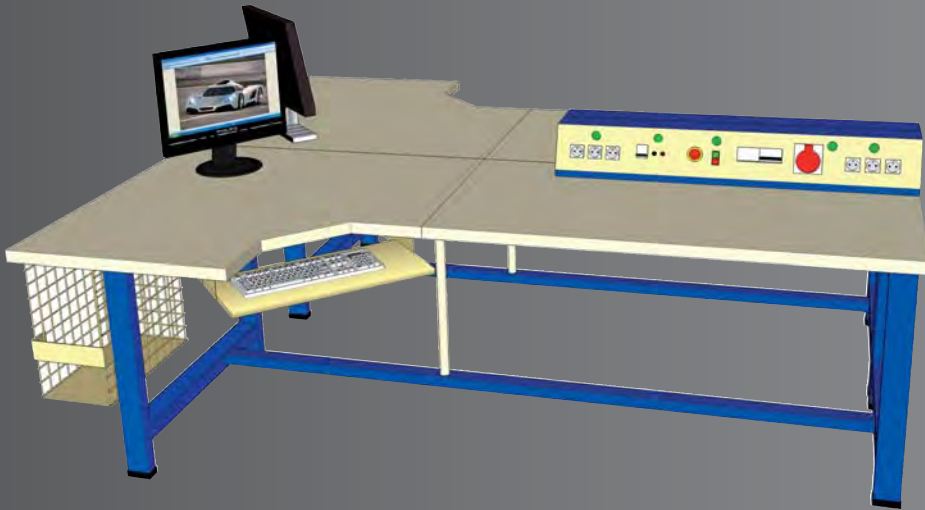

UN CENTRE D'APPELS À VOTRE SERVICE.
UNE ÉQUIPE À VOTRE ÉCOUTE.
PROFITEZ DE L'EXPERTISE
DE PROFESSIONNELS.

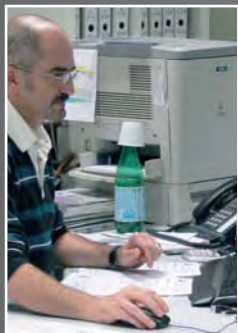

CONTACTEZ-NOUS AU 05 56 75 13 33